

C

РАЗЪЕДИНИТЕЛИ ДЛЯ ЦИЛИНДРИЧЕСКИХ ПРЕДОХРАНИТЕЛЕЙ

РАЗЪЕДИНИТЕЛИ VLC 8

РАЗЪЕДИНИТЕЛИ VLC 10

РАЗЪЕДИНИТЕЛИ VLC 14

РАЗЪЕДИНИТЕЛИ VLC 22

БЛОК-КОНТАКТ VLC

РАЗЪЕДИНИТЕЛИ PCF 8

РАЗЪЕДИНИТЕЛИ PCF 10

ЦИЛИНДРИЧЕСКИЕ ПРЕДОХРАНИТЕЛИ

ДАННЫЕ ДЛЯ ЗАКАЗА

РАЗЪЕДИНИТЕЛИ, ПРЕДОХРАНИТЕЛИ



РАЗЪЕДИНИТЕЛИ ДЛЯ ЦИЛИНДРИЧЕСКИХ ПРЕДОХРАНИТЕЛЕЙ

Общее

Основные преимущества разъединителей ETI:

- соответствуют требованиям стандартов IEC60947-1 и IEC60947-3,
- пластиковые составные части из термостойкого материала,
- все поверхности контактов посеребрены,
- установка на DIN-рейку 35 мм (EN 50022 и DIN EN 60715),
разъединители размера 22x58 можно также крепить винтами на ровную поверхность
- для всех типов разъединителей есть исполнение с электронным индикатором (стандартное исполнение). Существуют два типа индикаторов:

a) L (LED) со встроенным светодиодом, который при перегорании предохранителя мигает. Внутреннее сопротивление составляет 2 МОм, поэтому общий расход минимальный. Работа в диапазоне напряжения от 50В до 690 В AC и DC

b) I (NEON) со встроенной неоновой лампой которая при перегорании предохранителя постоянно горит. Внутреннее сопротивление соединений составляет 570 кОм. Работа в диапазоне напряжения от 100В до 750 В AC

Модульное исполнение: - возможность монтажа многополюсных исполнений VLC14 и VLC22 из однополюсных

Технические данные:

Тип	VLC8	VLC10	VLC14	VLC22
Число полюсов	1р, 1р+N, 2р, 3р, 3р+N			
Тип тока	AC			
Вид нагрузки	AC-22B		AC-22B	AC-21B
Номинальное напряжение U_n	400В		690В	
Номинальное напряжение изоляции U_i	400В		690В	
Номинальная частота	50Гц			
Номинальное импульсное напряжение	8кВ			
Номинальный ток I_n	20А	25А	50А	100А
Номинальная включающая способность	60А	75А	150А	150А
Номинальная отключающая способность	60А	75А	150А	150А
Номинальный кратковременный выдерживаемый ток I_{cw}	240А	300А	600А	1200А
Номинальный условный ток короткого замыкания	50кА	100кА	100кА	100кА
Сечения проводников	макс. 25 мм ²	макс. 25 мм ²	макс. 35 мм ²	макс. 50 мм ²
Максимальная потеря мощности	2,5 Вт	3 Вт	5 Вт	9,5 Вт
Стандарты	UL	UL, CSA	UL, CSA	

РАЗЪЕДИНИТЕЛИ VLC 8

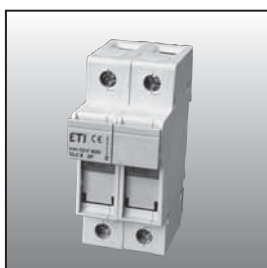
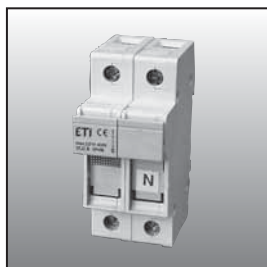

VLC 8 1p

U_n/U_i (В)	$I_{макс.}$ (А)	Код	Индикатор	Вес (г)	В	Упаковка (шт.)
400	20	2521000	-	65	17,5	12/108
		2521100	L-LED			
		2521200	I-NEON			

VLC 8 1р+N

U_n/U_i (В)	$I_{макс.}$ (А)	Код	Индикатор	Вес (г)	В	Упаковка (шт.)
400	20	2522000	-	128	35	6/54
		2522100	L-LED			
		2522200	I-NEON			

VLC 8 2p

U_n/U_i (В)	$I_{макс.}$ (А)	Код	Индикатор	Вес (г)	В	Упаковка (шт.)
400	20	2523000	-	124	35	6/54
		2523100	L-LED			
		2523200	I-NEON			

VLC 8 3p

Un/Ui (В)	Imакс. (А)	Код	Индикатор	Вес (г)	В	Упаковка (шт.)
400	20	2524000	-	187	52,5	4/36
		2524100	L-LED			
		2524200	I-NEON			

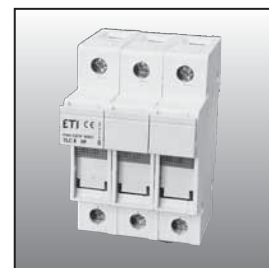

VLC 8 3p+N

Un/Ui (В)	Imакс. (А)	Код	Индикатор	Вес (г)	В	Упаковка (шт.)
400	20	2525000	-	270	70	3/27
		2525100	L-LED			
		2525200	I-NEON			

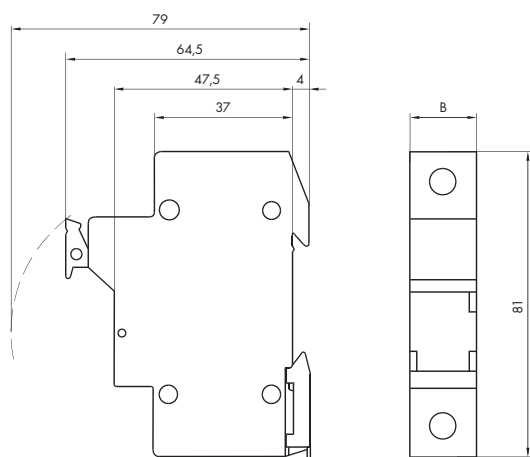
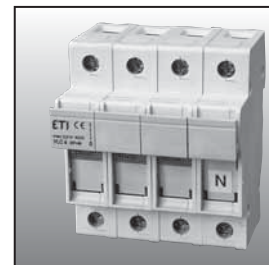

VLC 8

РАЗЪЕДИНИТЕЛИ VLC 10

VLC 10 1p

Un/Ui (В)	Imакс. (А)	Код	Индикатор	Вес (г)	В	Упаковка (шт.)
690	32	2541000	-	65	17,5	12/108
		2541100	L-LED			
		2541200	I-NEON			

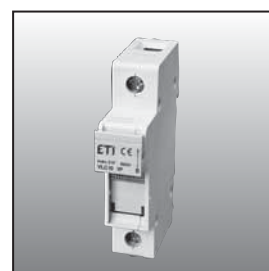

VLC 10 1p+N

Un/Ui (В)	Imакс. (А)	Код	Индикатор	Вес (г)	В	Упаковка (шт.)
690	32	2542000	-	128	35	6/54
		2542100	L-LED			
		2542200	I-NEON			

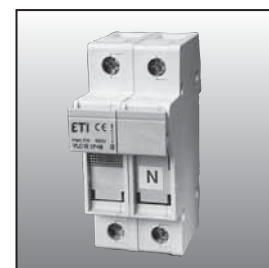

VLC 10 2p

Un/Ui (В)	Imакс. (А)	Код	Индикатор	Вес (г)	В	Упаковка (шт.)
690	32	2543000	-	124	35	6/54
		2543100	L-LED			
		2543200	I-NEON			

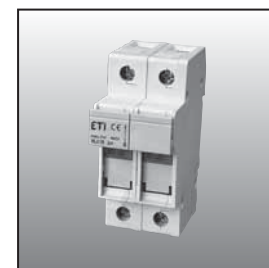

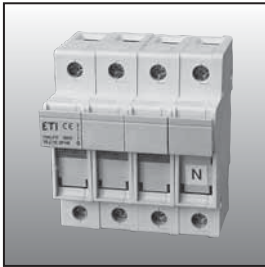
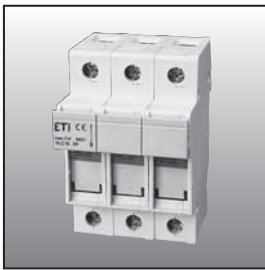

VLC 10 3p

Un/Ui (B)	Имакс. (A)	Код	Индикатор	Вес (г)	B	Упаковка (шт.)
690	32	2544000	-	187	52,5	4/36
		2544100	L-LED			
		2544200	I-NEON			

VLC 10 3p+N

Un/Ui (B)	Имакс. (A)	Код	Индикатор	Вес (г)	B	Упаковка (шт.)
690	32	2545000	-	270	70	3/27
		2545100	L-LED			
		2545200	I-NEON			

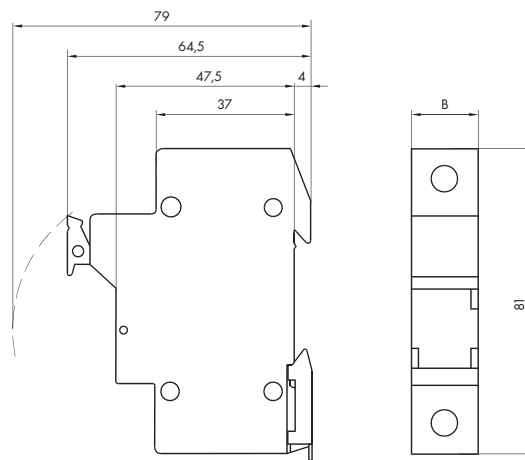

VLC 10

РАЗЪЕДИНИТЕЛИ VLC 14

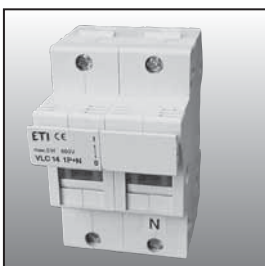

VLC 14 1p

Un/Ui (B)	Имакс. (A)	Код	Индикатор	Вес (г)	B	Упаковка (шт.)
690	50	2561000	-	100	27	12/96
		2561100	LED			

VLC 14 1p+N

Un/Ui (B)	Имакс. (A)	Код	Индикатор	Вес (г)	B	Упаковка (шт.)
690	50	2562000	-	222	54	6/48
		2562100	LED			

VLC 14 2p

Un/Ui (В)	Imакс. (А)	Код	Индикатор	Вес (г)	В	Упаковка (шт.)
690	50	2563000	-	201	54	6/48
		2563100	LED			

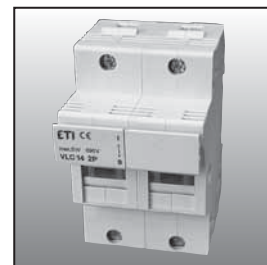

VLC 14 3p

Un/Ui (В)	Imакс. (А)	Код	Индикатор	Вес (г)	В	Упаковка (шт.)
690	50	2564000	-	308	81	4/32
		2564100	LED			

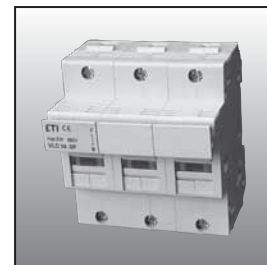

VLC 14 3p+N

Un/Ui (В)	Imакс. (А)	Код	Индикатор	Вес (г)	В	Упаковка (шт.)
690	50	2565000	-	437	108	3/24
		2565100	LED			

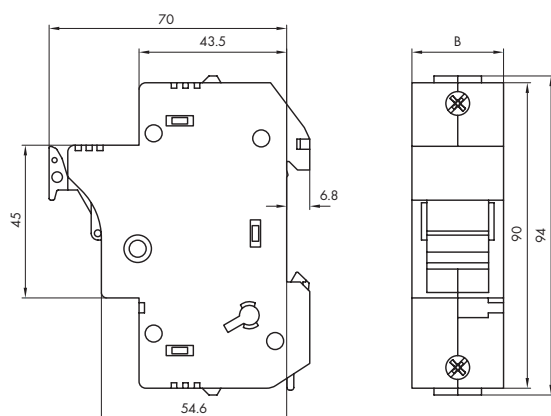
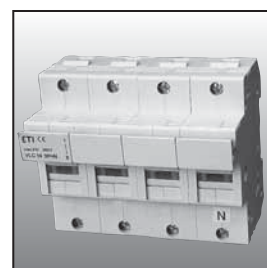

VLC 14

РАЗЪЕДИНИТЕЛИ VLC 22

VLC 22 1p

Un/Ui (В)	Imакс. (А)	Код	Индикатор	Вес (г)	В	Упаковка (шт.)
690	100	2571000	-	160	35,6	3/105
		2571100	LED			

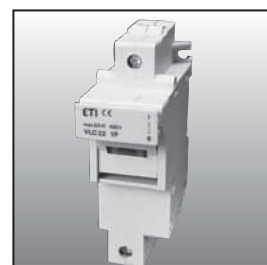

VLC 22 1p+N

Un/Ui (В)	Imакс. (А)	Код	Индикатор	Вес (г)	В	Упаковка (шт.)
690	100	2572000	-	355	71,2	2/48
		2572100	LED			

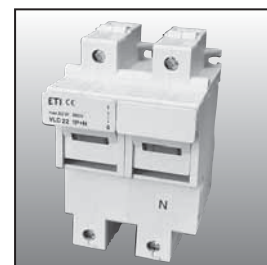

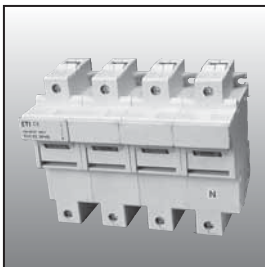
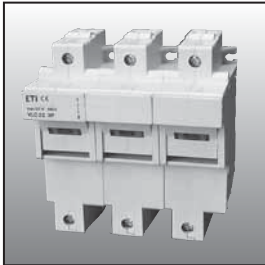
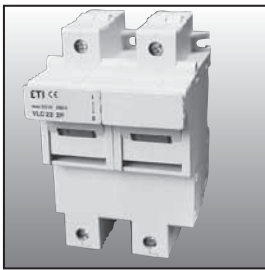

VLC 22 2p

Un/Ui (В)	Imакс. (А)	Код	Индикатор	Вес (г)	В	Упаковка (шт.)
690	100	2573000	-	310	71,2	2/48
		2573100	LED			

VLC 22 3p

Un/Ui (В)	Imакс. (А)	Код	Индикатор	Вес (г)	В	Упаковка (шт.)
690	100	2574000	-	480	106,8	1/35
		2574100	LED			

VLC 22 3p+N

Un/Ui (В)	Imакс. (А)	Код	Индикатор	Вес (г)	В	Упаковка (шт.)
690	100	2575000	-	680	142,4	1/24
		2575100	LED			

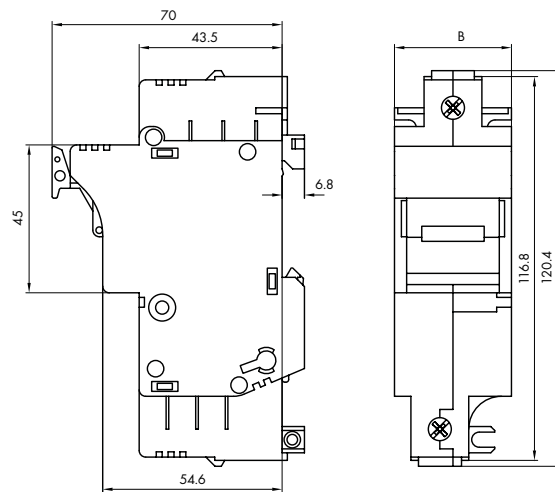

VLC 22

БЛОК-КОНТАКТ VLC

Блок-контакт VLC

Блок-контакт VLC предназначен для установки на разъединители серии VLC14 и VLC22 для всех версий (1р, 1р+N, 2р, 3р, 3р+N). Ширина аппарата составляет 9 мм, остальные размеры совпадают с размерами разъединителей серии VLC14 и VLC22.

Блок-контакт VLC предназначен для установки на разъединители серии VLC14 и VLC22 для предохранителей, снаряженных цилиндрическим колпачком с ударной иглой по стандарту IEC 269-2-1, который показывает состояние разрыва электрической цепи предохранителя.

Un (В)	In (А)	Код VLC14	Код VLC22	Вес (г)	Упаковка (шт.)	Контакты
250	5	2569001	2579001	50	1/10	1 x HO 1 x H3

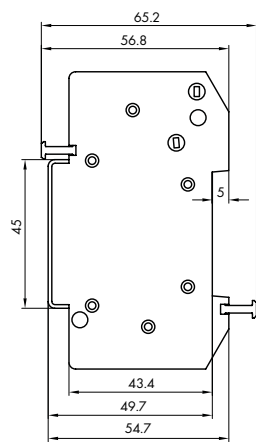

PS VLC 14

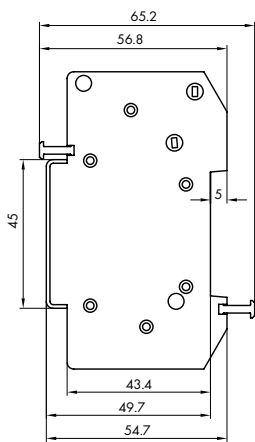
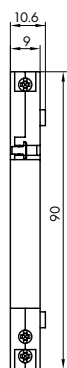

PS VLC 22

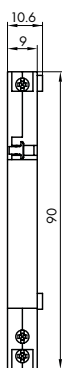

РАЗЪЕДИНИТЕЛИ РСF

Преимущества

- 1-полюсный + N в одном модуле
- извлечение плавкой вставки
- запасная плавкая вставка
- LED-исполнение с индикацией состояния
- двойное подключение к клеммам
- зажим с двумя положениями
- возможность монтажа многополюсных исполнений из однополюсных

РАЗЪЕДИНИТЕЛИ РСF 8

PCF 8 1P

Un/Ui (В)	Imакс. (А)	Код	Индикатор	Вес (г)	В	Упаковка (шт.)
400	20	002530001	-	58	17,5	12/108
		002530011	LED			



PCF 8 1P + N

Un/Ui (В)	Imакс. (А)	Код	Индикатор	Вес (г)	В	Упаковка (шт.)
400	20	002530002	-	70	17,5	12/108
		002530012	LED			

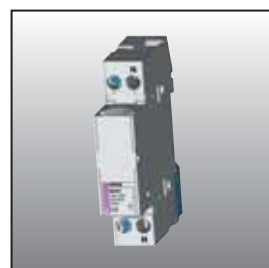

PCF 8 2P

Un/Ui (В)	Imакс. (А)	Код	Индикатор	Вес (г)	В	Упаковка (шт.)
400	20	002530003	-	120	35	6/54
		002530013	LED			

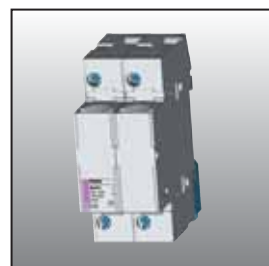

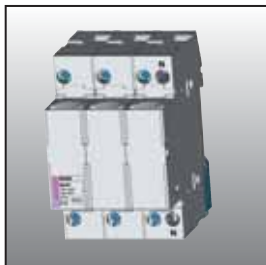
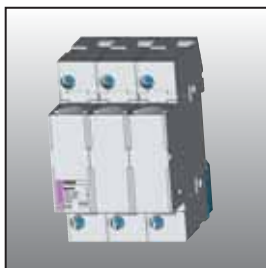

PCF 8 3P

Un/Ui (В)	Imакс. (А)	Код	Индикатор	Вес (г)	В	Упаковка (шт.)
400	20	002530004	-	180	52,5	4/36
		002530014	LED			

PCF 8 3P + N

Un/Ui (В)	Imакс. (А)	Код	Индикатор	Вес (г)	В	Упаковка (шт.)
400	20	002530005	-	19	52,5	4/36
		002530015	LED			

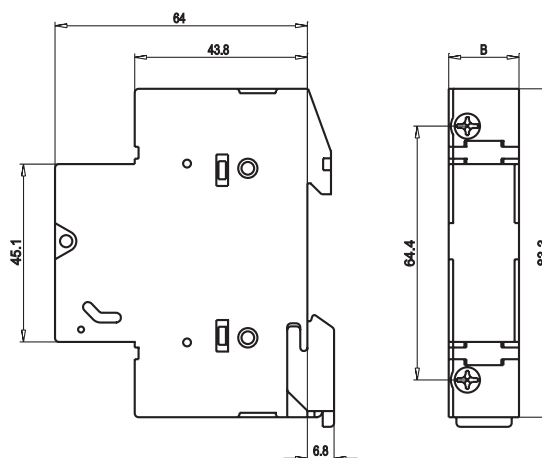

РАЗЪЕДИНИТЕЛИ РСF 10

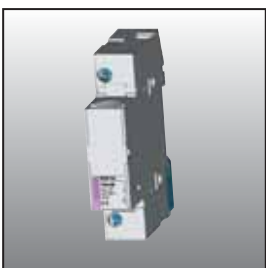

PCF 10 1P

Un/Ui (В)	Imакс. (А)	Код	Индикатор	Вес (г)	В	Упаковка (шт.)
690	32	002550001	-	58	17,5	12/108
		002550011	LED			

PCF 10 1P + N

Un/Ui (В)	Imакс. (А)	Код	Индикатор	Вес (г)	В	Упаковка (шт.)
690	32	002550002	-	70	17,5	12/108
		002550012	LED			

PCF 10 2P

Un/Ui (В)	Imакс. (А)	Код	Индикатор	Вес (г)	В	Упаковка (шт.)
690	32	002550003	-	120	35	6/54
		002550013	LED			

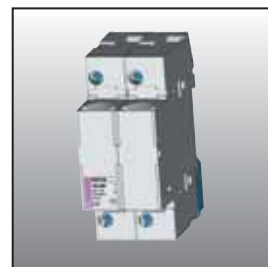

PCF 10 3P

Un/Ui (В)	Imакс. (А)	Код	Индикатор	Вес (г)	В	Упаковка (шт.)
690	32	002550004	-	180	52,5	4/36
		002550014	LED			

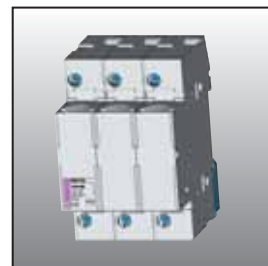

PCF 10 3P + N

Un/Ui (В)	Imакс. (А)	Код	Индикатор	Вес (г)	В	Упаковка (шт.)
690	32	002550005	-	195	52,5	4/36
		002550015	LED			

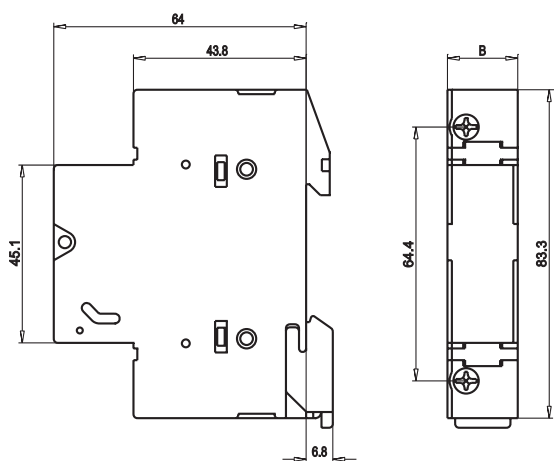
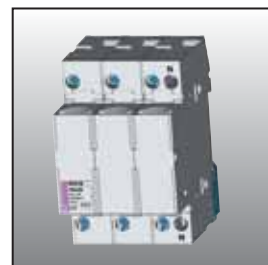

ЦИЛИНДРИЧЕСКИЕ ПРЕДОХРАНИТЕЛИ

Использование

Цилиндрические предохранители предназначены для защиты силовых, сигнальных и управляющих электрических цепей от перегрузок и коротких замыканий. Размеры соответствуют следующим стандартам: IEC 60269-1, IEC 60269-2-1 и IEC 60269-3-1. Используются прежде всего в объектах промышленного назначения и имеют размеры, рассчитанные на номинальное напряжение до 690В. Наиболее распространены цилиндрические предохранители четырёх различных размеров: 8x31, 10x38, 14x51 и 22x58.

Технические данные:

Номинальное напряжение	400В AC, 500В AC, 690В AC
Номинальный ток	
СН 8	1-25А/400В
СН 10	0,5-25А/500В (20-25А/400 А аМ), 32А/400В
СН 14	2-32А/690В (32 А/500В аМ), 40-50А/500В (50А/400В аМ)
СН 22	16-40А/690В, 50-100А/500В (50А/690В аМ)
Номинальная частота	50Гц
Номинальная отключающая способность	100 кА

ДАННЫЕ ДЛЯ ЗАКАЗА



СН8 gG, aM

Номинальный ток/ номинальное напряжение	Код gG	Код aM	Вес (г)	Упаковка (шт.)
1А, 400В	2610000	2611000	4	10/860
2А, 400В	2610001	2611001		
4А, 400В	2610003	2611003		
6А, 400В	2610005	2611005		
8А, 400В	2610006	2611006		
10А, 400В	2610007	2611007		
12А, 400В	2610008	2611008		
16А, 400В	2610009	2611009		
20А, 400В	2610011	2611011		
25А, 400В	2610013	2611013		

СН10 gG, aM

Номинальный ток/ номинальное напряжение	Код gG	Код aM	Вес (г)	Упаковка (шт.)
0,5А, 500В	2620017	2621017	7,5	10/500
1А, 500В	2620000	2621000		
2А, 500В	2620001	2621001		
4А, 500В	2620003	2621003		
6А, 500В	2620005	2621005		
8А, 500В	2620006	2621006		
10А, 500В	2620007	2621007		
12А, 500В	2620008	2621008		
16А, 500В	2620009	2621009		
20А, 500В(400В аМ)	2620011	2621011		
25А, 500В(400В аМ)	2620013	2621013		
32А, 400В	2620015	2621015		

CH14 gG, aM

Номинальный ток/ номинальное напряжение	Код gG	Код aM	Вес (г)	Упаковка (шт.)
2A, 690В	2630001	2631001	18,6	10/200
4A, 690В	2630003	2631003		
6A, 690В	2630005	2631005		
8A, 690В	2630006	2631006		
10A, 690В	2630007	2631007		
12A, 690В	2630008	2631008		
16A, 690В	2630009	2631009		
20A, 690В	2630011	2631011		
25A, 690В	2630013	2631013		
32A, 690В (500В aM)	2630015	2631015		
40A, 500В	2630017	2631017		
50A, 500В (400В aM)	2630019	2631019		



CH22 gG, aM

Номинальный ток/ номинальное напряжение	Код gG	Код aM	Вес (г)	Упаковка (шт.)
16A, 690В	2640009	2641009	51	10/480
20A, 690В	2640011	2641011		
25A, 690В	2640013	2641013		
32A, 690В	2640015	2641015		
40A, 690В	2640017	2641017		
50A, 500В (690В aM)	2640019	2641019		
63A, 500В	2640021	2641021		
80A, 500В	2640023	2641023		
100A, 500В	2640025	2641025		



Размер	a	b макс..	c	d мин	г
8 x 31	31,5 ^{±0,5}	6,7	8,5 ^{±0,1}		
10 x 38	38,0 ^{±0,6}	10,5	10,3 ^{±0,1}	6	1,5 ^{±0,5}
14 x 51	51,0 ^{±0,6/-1}	13,8	14,3 ^{±0,1}	7,5	2 ^{±0,5}
22 x 58	58,0 ^{+1/-2}	16,2	22,2 ^{±0,1}	11	2 ^{±0,5}

